

Укладка без тепло или звукоизоляции

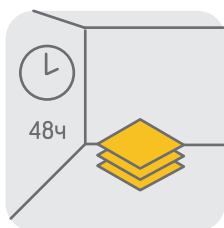

Для адаптации к температурным условиям материалы должны быть заблаговременно доставлены в помещение.

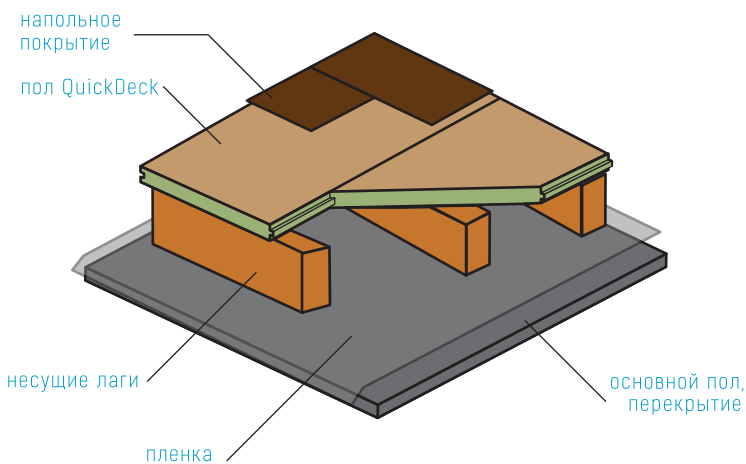
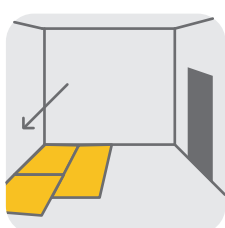

Укладку плит следует начинать от стены противоположно дверному проему.



>15 C



40-60%

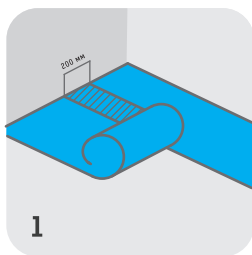

1

Устройство пароизоляционного слоя. В качестве пароизоляционного слоя на бетонных основаниях рекомендуется укладывать полиэтиленовую пленку с нахлестом соседних листов не менее 200 мм. Для деревянных оснований рекомендуется использовать пергамент или парафинированную бумагу с нахлестом не менее 100 мм.

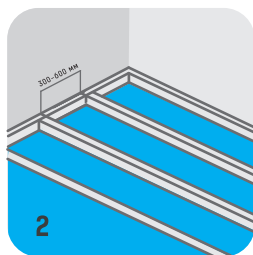

2

Установка лаг. Лаги устанавливаются с шагом от 300 до 600 мм, в зависимости от толщины монтируемых плит QuickDeck (рекомендуемый шаг для QuickDec 16 мм 300-400 мм, для Quick Deck 22 мм 300-600 мм). Между лагами и стенами рекомендуется оставлять зазор 20-30 мм. Стыкуемые лаги должны быть не менее 2000 мм длиной, они стыкуются торцами со смещением не менее чем на 500 мм.

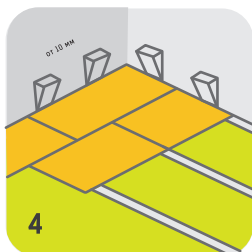

4

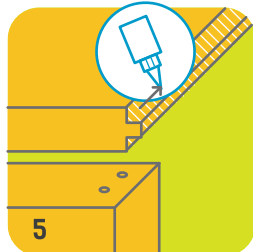

5

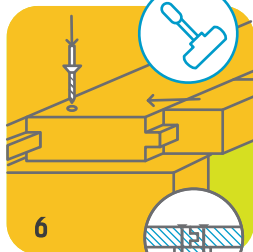

6

Укладка сборной стяжки из древесностружечных плит QuickDeck. Плиты QuickDeck необходимо укладывать короткой стороной параллельно лагам, а длинной стороной перпендикулярно к ним. Плиты должны укладываться со смещением относительно друг друга на расстояние не менее двух опор. При этом плита должна перекрывать не менее двух пролетов опор. Между стеной и плитами необходимо оставлять зазор не менее 10 мм. Плиты рекомендуется крепить к лагам шурупами либо гвоздями с резьбовой насечкой и дополнительно проклеивать дисперсией ПВА (ТУ 2241-027-00203521-96) или мастиками строительными полимерными клеящими латексными (ГОСТ 30307-95). Шаг гвоздей или шурупов по краю плиты должен составлять 150-200 мм, а в середине плиты 250-300 мм. Рекомендуемое расстояние от края плиты до места крепления шурупа - 10-15 мм. Отверстия для гвоздей или шурупов предварительно необходимо прозенковать. Так же рекомендуется проклеивать и сами стыки плит.

Укладка с использованием минеральной ваты или пенополистерола

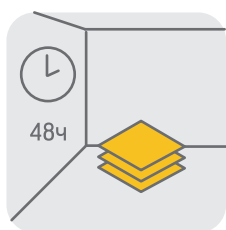
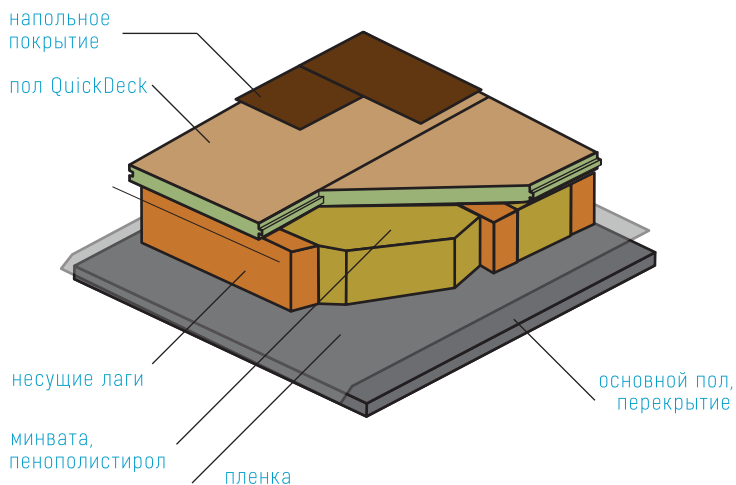

Для адаптации к температурным условиям материалы должны быть заблаговременно доставлены в помещение.

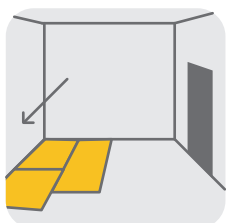

Укладку плит следует начинать от стены противоположно дверному проему.



>15 C



40-60%

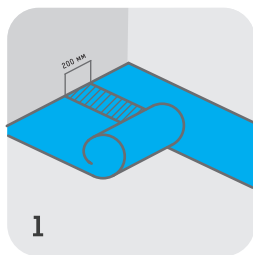

1

Устройство пароизоляционного слоя. В качестве пароизоляционного слоя на бетонных основаниях рекомендуется укладывать полиэтиленовую пленку с нахлестом соседних листов не менее 200 мм. Для деревянных оснований рекомендуется использовать пергамент или парафинированную бумагу с нахлестом не менее 100 мм.

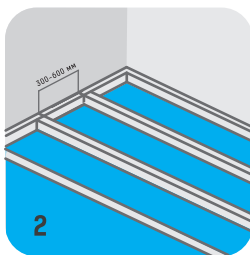

2

Установка лаг. Лаги устанавливаются с шагом от 300 до 600 мм, в зависимости от толщины монтируемых плит QuickDeck (рекомендуемый шаг для QuickDec 16 мм 300- 400 мм, для Quick Deck 22 мм 300- 600 мм). Между лагами и стенами рекомендуется оставлять зазор 20-30 мм. Стыкуемые лаги должны быть не менее 2000 мм длиной, они стыкуются торцами со смещением не менее чем на 500мм.

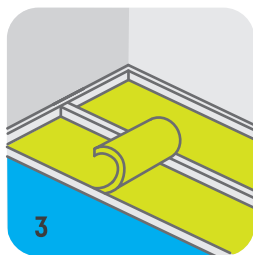

3

Устройство тепловзвуконезащиты. Пространство между лагами рекомендуется заполнить тепловзвуконезащитным материалом (минеральная вата или пенополистерол).

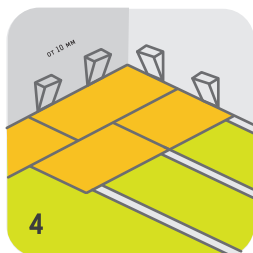

4

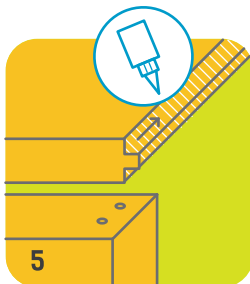

5

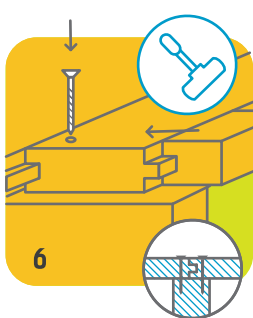

6

Укладка сборной стяжки из древесностружечных плит QuickDeck. Плиты QuickDeck необходимо укладывать короткой стороной параллельно лагам, а длинной стороной перпендикулярно к ним. Плиты должны укладываться со смещением относительно друг друга на расстояние не менее двух опор. При этом плита должна перекрывать не менее двух пролётов опор. Между стеной и плитами необходимо оставлять зазор не менее 10 мм. Плиты рекомендуется крепить к лагам шурупами либо гвоздями с резьбовой насечкой и дополнительно проклеивать дисперсией ПВА (ТУ 2241-027-00203521-96) или мастиками строительными полимерными клеящими латексными (ГОСТ 30307-95). Шаг гвоздей или шурупов по краю плиты должен составлять 150-200 мм, а в середине плиты 250-300 мм. Рекомендуемое расстояние от края плиты до места крепления шурупа - 10-15 мм. Отверстия для гвоздей или шурупов предварительно необходимо прозенковать. Так же рекомендуется проклеивать и сами стыки плит.